

# FO U18F -63KG

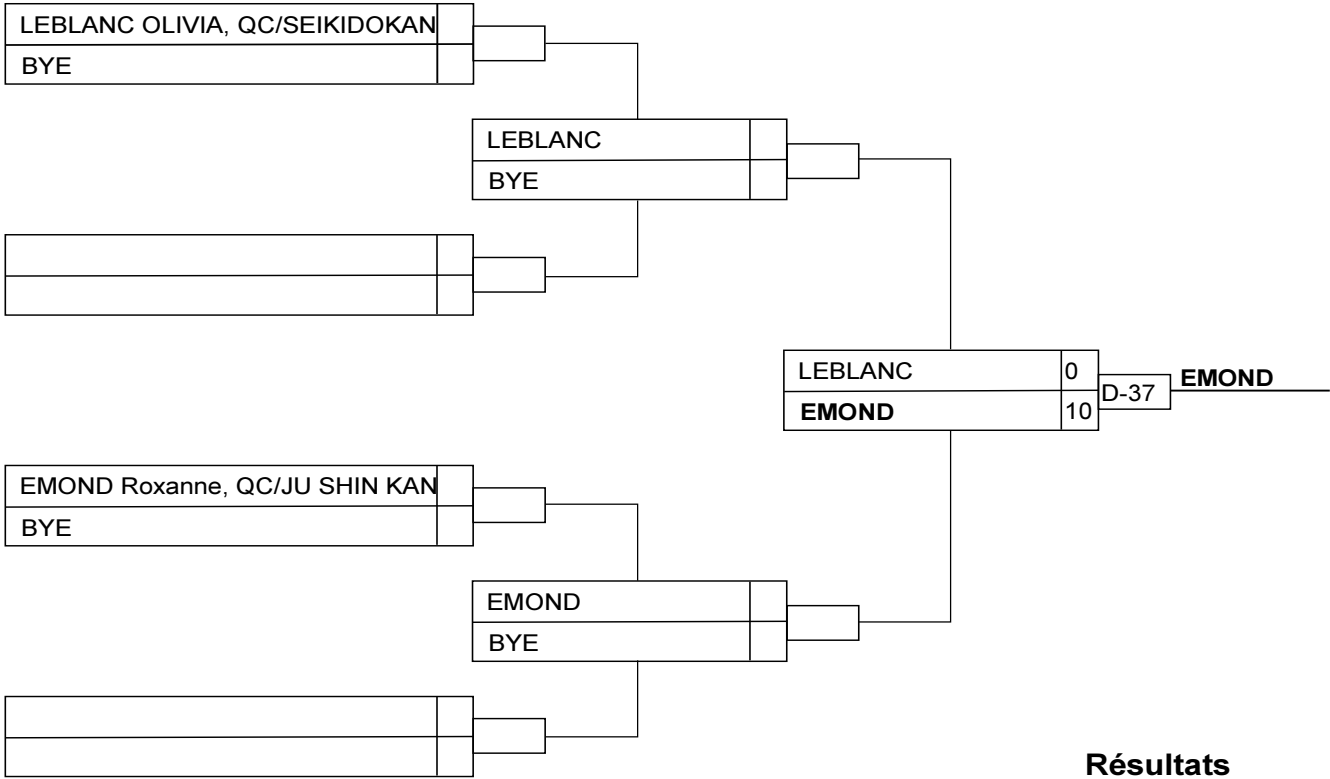

## Résultats

Pos	Nom
1	EMOND Roxanne, QC/JU SHIN KAN
2	LEBLANC OLIVIA, QC/SEIKIDOKAN
3	
3	

# FO U18M -66KG

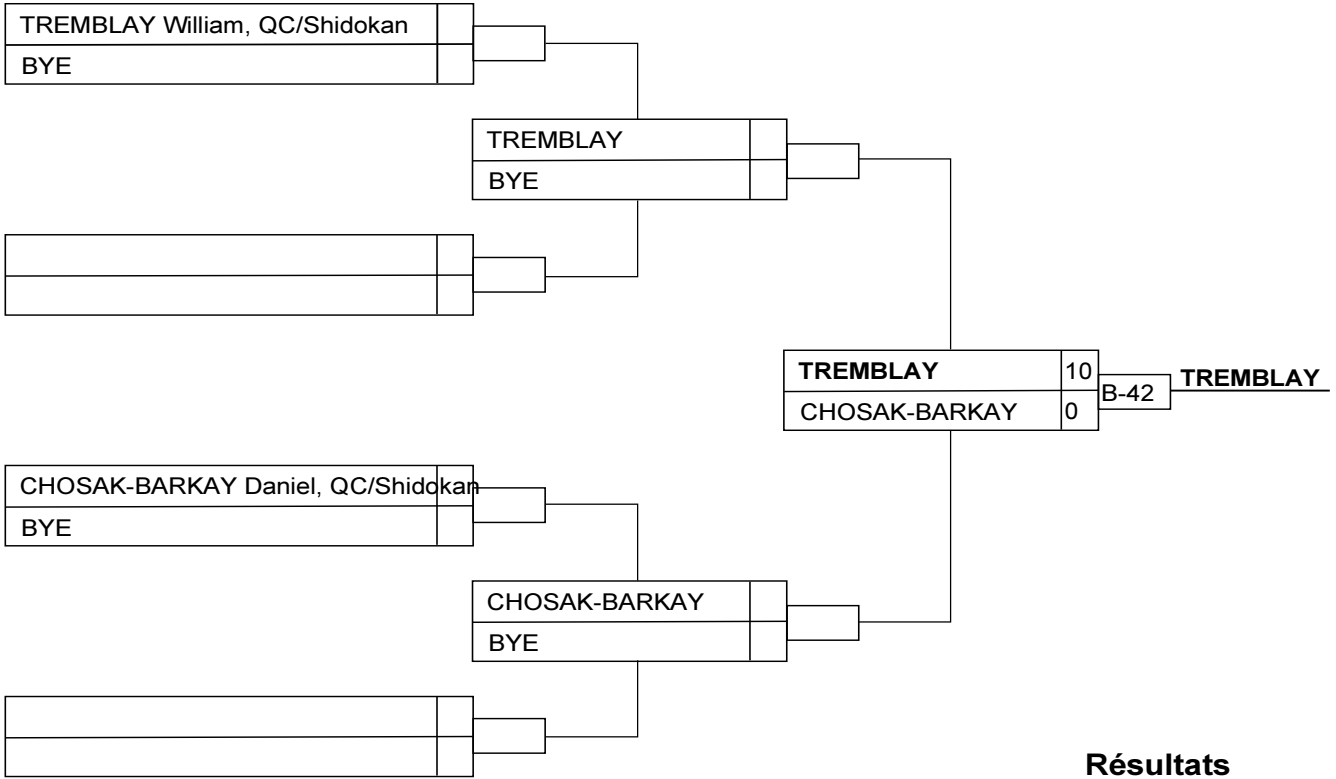

## Résultats

Pos	Nom
1	TREMBLAY William, QC/Shidokan
2	CHOSAK-BARKAY Daniel, QC/Shidokan
3	
3	

# FO U18M -73KG

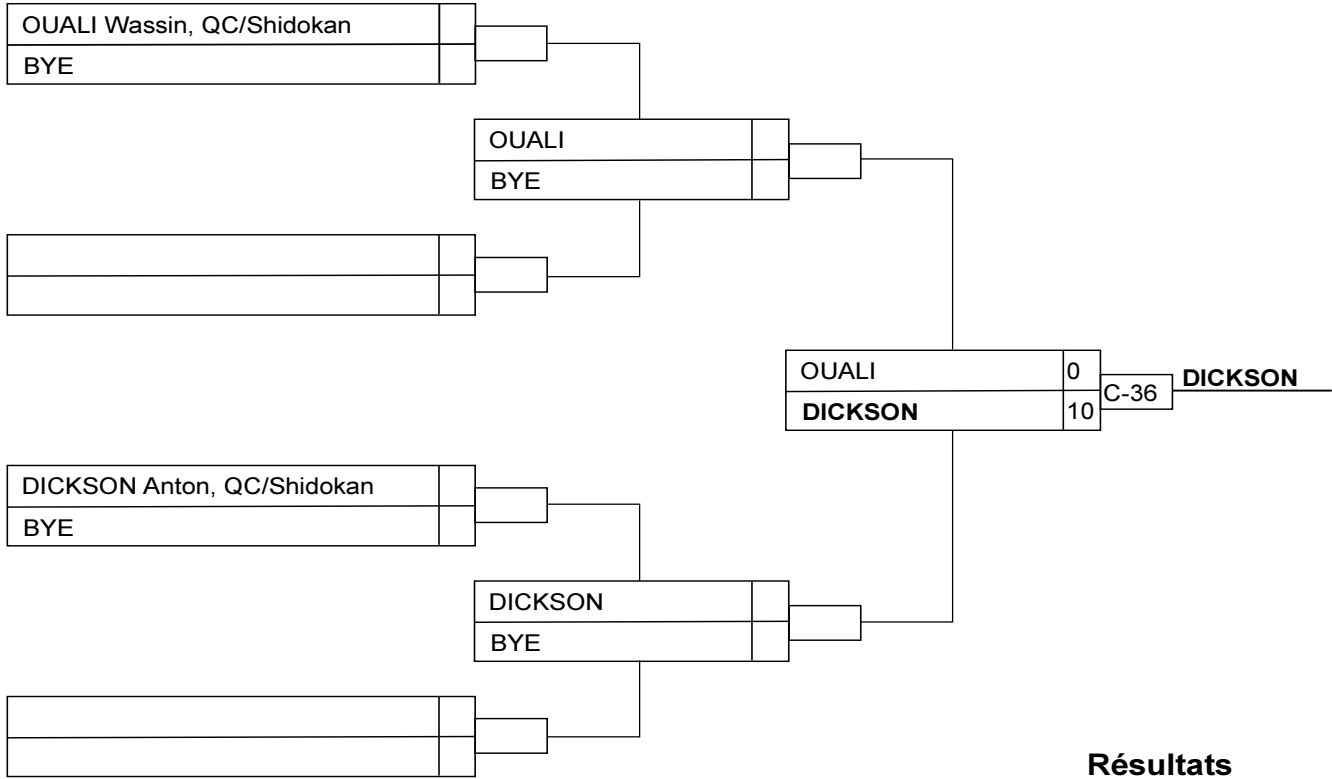

## Résultats

Pos	Nom
1	DICKSON Anton, QC/Shidokan
2	OUALI Wassin, QC/Shidokan
3	
3	

# M1-M4 moyen

## Compétiteurs

#	Nom	Club	1	2	3	4	Vic.	Pts	Pos
1	SZCZOTA Laurent	QC/Judo Ben	XX	10	10	10	3	30	1
2	DION Christian	QC/To-hakukan		XX			0	0	4
3	TABAH François	QC/Univestrie		10	XX		1	10	3
4	BERTRAND Jean-François	QC/St-Jean Bosco		10	10	XX	2	20	2

## Matches

Match	Blanc			Bleu	Résultat	Temp	Code
E-3	<b>SZCZOTA Laurent</b>	1	2	DION Christian	10 - 0	0:29	IPO
E-4	TABAH François	3	4	<b>BERTRAND Jean-François</b>	0 - 10	1:18	HAN
E-9	<b>SZCZOTA Laurent</b>	1	3	TABAH François	10 - 0	0:13	IPO
E-10	DION Christian	2	4	<b>BERTRAND Jean-François</b>	0 - 10	1:28	WIP
E-15	<b>SZCZOTA Laurent</b>	1	4	BERTRAND Jean-François	10 - 0	0:18	IPO
E-16	DION Christian	2	3	<b>TABAH François</b>	0 - 10	2:56	IPO

## Résultats

Pos	Nom
1	SZCZOTA Laurent, QC/Judo Ben
2	BERTRAND Jean-François, QC/St-Jean Bosco
3	TABAH François, QC/Univestrie
4	DION Christian, QC/To-hakukan

# M3-M4 lourd

## Compétiteurs

#	Nom	Club	1	2	3	4	5	Vic.	Pts	Pos
1	BOUDREAU Francois	QC/Univestrie	XX				10	1	10	4
2	CYR Christian	QC/Sept-îles	10	XX		10	10	3	30	2
3	POIRIER Daniel	QC/Évolution	10	10	XX	10	10	4	40	1
4	BERNAQUEZ Francois	QC/Bushidokan	10			XX	10	2	20	3
5	LASSONDE Martin	QC/Ginkgo					XX	0	0	5

## Matches

Match	Blanc			Bleu	Résultat	Temp	Code
E-1	<b>BERNAQUEZ Francois</b>	4	5	LASSONDE Martin	10 - 0	2:00	WIP
E-2	BOUDREAU Francois	1	2	<b>CYR Christian</b>	0 - 10	0:49	WIP
E-7	<b>POIRIER Daniel</b>	3	4	BERNAQUEZ Francois	10 - 0	1:28	IPO
E-8	<b>BOUDREAU Francois</b>	1	5	LASSONDE Martin	10 - 0	1:06	WIP
E-13	CYR Christian	2	3	<b>POIRIER Daniel</b>	0 - 10	1:24	IPO
E-14	BOUDREAU Francois	1	4	<b>BERNAQUEZ Francois</b>	0 - 10	0:35	IPO
E-19	<b>POIRIER Daniel</b>	3	5	LASSONDE Martin	10 - 0	1:13	WIP
E-20	<b>CYR Christian</b>	2	4	BERNAQUEZ Francois	10 - 0	1:33	IPO
E-27	BOUDREAU Francois	1	3	<b>POIRIER Daniel</b>	0 - 10	0:55	IPO
E-28	<b>CYR Christian</b>	2	5	LASSONDE Martin	10 - 0	2:24	WIP

## Résultats

Pos	Nom
1	POIRIER Daniel, QC/Évolution
2	CYR Christian, QC/Sept-îles
3	BERNAQUEZ Francois, QC/Bushidokan
4	BOUDREAU Francois, QC/Univestrie
5	LASSONDE Martin, QC/Ginkgo

# Master lourd

## Compétiteurs

#	Nom	Club	1	Vic.	Pts	Pos
1	HUNGARO Marcos José	BRA/Brésil	XX	0	0	1

## Matches

Match	Blanc	Bleu	Résultat	Temp	Code
-------	-------	------	----------	------	------

## Résultats

Pos	Nom
1	HUNGARO Marcos José, BRA/Brésil

# MudF -78JO

## Compétiteurs

#	Nom	Club	1	2	3	Vic.	Pts	Pos
1	MORARU Teodora	QC/Perrot Shima	XX		10	1	10	2
2	MASSE Alexane	QC/Zenshin	10	XX	10	2	20	1
3	CLAVEAU Pascale	QC/Univestrie			XX	0	0	3

## Matches

Match	Blanc			Bleu	Résultat	Temp	Code
E-22	MORARU Teodora	1	2	MASSE Alexane	0 - 10	0:31	WIP
E-30	MORARU Teodora	1	3	CLAVEAU Pascale	10 - 0	0:49	HAN
E-36	MASSE Alexane	2	3	CLAVEAU Pascale	10 - 0	0:32	WIP

## Résultats

Pos	Nom
1	MASSE Alexane, QC/Zenshin
2	MORARU Teodora, QC/Perrot Shima
3	CLAVEAU Pascale, QC/Univestrie

# MudM -100JOV

## Compétiteurs

#	Nom	Club	1	2	3	4	Vic.	Pts	Pos
1	LAPIERRE Bruno	QC/St-Georges	XX			10	1	10	3
2	THIBEAULT Keven	QC/Univestrie	5	XX	10		2	15	2
3	FODIL Aris	QC/Judo Ben	10		XX	10	2	20	1
4	LALANCETTE Yann	QC/Zenshin		10		XX	1	10	4

## Matches

Match	Blanc			Bleu	Résultat	Temp	Code
E-5	LAPIERRE Bruno	1	2	THIBEAULT Keven	0 - 5	3:00	YUK
E-6	<b>FODIL Aris</b>	3	4	LALANCETTE Yann	10 - 0	0:16	IPO
E-11	LAPIERRE Bruno	1	3	<b>FODIL Aris</b>	0 - 10	1:40	HAN
E-12	THIBEAULT Keven	2	4	<b>LALANCETTE Yann</b>	0 - 10	2:10	IPO
E-17	<b>LAPIERRE Bruno</b>	1	4	LALANCETTE Yann	10 - 0	0:41	IPO
E-18	<b>THIBEAULT Keven</b>	2	3	FODIL Aris	10 - 0	1:55	HAN

## Résultats

Pos	Nom
1	FODIL Aris, QC/Judo Ben
2	THIBEAULT Keven, QC/Univestrie
3	LAPIERRE Bruno, QC/St-Georges
4	LALANCETTE Yann, QC/Zenshin



# MudM -81JO

## Compétiteurs

#	Nom	Club	1	2	1	2	1	2	Vic.	Pts	Pos
1	NOUNDO HERVE	QC/SEIKIDOKAN	XX	10	XX	10	XX		2	20	1
2	TESSIER Justin	QC/Victoriaville		XX		XX		XX	0	0	2

## Matches

Match	Blanc			Bleu	Résultat	Temp	Code
E-25	NOUNDO HERVE	1	2	TESSIER Justin	10 - 0	1:02	IPO
E-33	NOUNDO HERVE	1	2	TESSIER Justin	10 - 0	0:00	KIK
E-39	NOUNDO HERVE	1	2	TESSIER Justin			

## Résultats

Pos	Nom
1	NOUNDO HERVE, QC/SEIKIDOKAN
2	TESSIER Justin, QC/Victoriaville

# MudM -81VB

## Compétiteurs

#	Nom	Club	1	2	1	2	1	2	Vic.	Pts	Pos
1	PHARAND Philippe	QC/St-Jean Bosco	XX	10	XX		XX		1	10	2
2	BOUDJELTIA Samy	QC/Judo Ben		XX	10	XX	10	XX	2	20	1

## Matches

Match	Blanc			Bleu	Résultat	Temp	Code
E-23	PHARAND Philippe	1	2	BOUDJELTIA Samy	10 - 0	0:00	FUS
E-31	PHARAND Philippe	1	2	BOUDJELTIA Samy	0 - 10	0:48	IPO
E-37	PHARAND Philippe	1	2	BOUDJELTIA Samy	0 - 10	0:27	IPO

## Résultats

Pos	Nom
1	BOUDJELTIA Samy, QC/Judo Ben
2	PHARAND Philippe, QC/St-Jean Bosco

# U18F -44

## Compétiteurs

#	Nom	Club	1	2	1	2	1	2	Vic.	Pts	Pos
1	SOMERS Aurée-Ann	QC/Sept-îles	XX		XX		XX		0	0	2
2	ROY Léa	QC/Asbestos-Danville	10	XX	10	XX		XX	2	20	1

## Matches

Match	Blanc			Bleu	Résultat	Temp	Code
E-26	SOMERS Aurée-Ann	1	2	ROY Léa	0 - 10	0:00	IPO
E-34	SOMERS Aurée-Ann	1	2	ROY Léa	0 - 10	0:35	WIP
E-40	SOMERS Aurée-Ann	1	2	ROY Léa			

## Résultats

Pos	Nom
1	ROY Léa, QC/Asbestos-Danville
2	SOMERS Aurée-Ann, QC/Sept-îles

# U18F -48

## Compétiteurs

#	Nom	Club	1	2	3	4	Vic.	Pts	Pos
1	DESBIENS LAURIE	QC/JU SHIN KAN	XX	10			1	10	3
2	SCREMIN Sabrina	QC/Sept-îles		XX			0	0	4
3	OUELLETTE Yzabelle	NB/Kimo	10	10	XX	10	3	30	1
4	BOISVERT Jalexina	QC/AMS	10	10		XX	2	20	2

## Matches

Match	Blanc			Bleu	Résultat	Temp	Code
B-27	<b>DESBIENS LAURIE</b>	1	2	SCREMIN Sabrina	10 - 0	3:26	IPO
B-28	<b>OUELLETTE Yzabelle</b>	3	4	BOISVERT Jalexina	10 - 0	1:54	WIP
B-33	DESBIENS LAURIE	1	3	<b>OUELLETTE Yzabelle</b>	0 - 10	1:16	WIP
B-34	SCREMIN Sabrina	2	4	<b>BOISVERT Jalexina</b>	0 - 10	1:22	WIP
B-37	DESBIENS LAURIE	1	4	<b>BOISVERT Jalexina</b>	0 - 10	1:42	WIP
B-38	SCREMIN Sabrina	2	3	<b>OUELLETTE Yzabelle</b>	0 - 10	3:10	WIP

## Résultats

Pos	Nom
1	OUELLETTE Yzabelle, NB/Kimo
2	BOISVERT Jalexina, QC/AMS
3	DESBIENS LAURIE, QC/JU SHIN KAN
4	SCREMIN Sabrina, QC/Sept-îles

# U18F -52

## Compétiteurs

#	Nom	Club	1	2	3	Vic.	Pts	Pos
1	LAVIGNE BONNEAU Tamy-lee	QC/Rikidokan	XX			0	0	3
2	MALOUM Sarah	Q/Judo Ben	10	XX	1	2	11	1
3	BENTOURA Meriem	QC/Shidokan	10		XX	1	10	2

## Matches

Match	Blanc			Bleu	Résultat	Temp	Code
E-21	LAVIGNE BONNEAU Tamy-lee	1	2	MALOUM Sarah	0 - 10	0:37	WIP
E-29	LAVIGNE BONNEAU Tamy-lee	1	3	BENTOURA Meriem	0 - 10	0:26	WIP
E-35	MALOUM Sarah	2	3	BENTOURA Meriem	1 - 0	4:00	YUS

## Résultats

Pos	Nom
1	MALOUM Sarah, Q/Judo Ben
2	BENTOURA Meriem, QC/Shidokan
3	LAVIGNE BONNEAU Tamy-lee, QC/Rikidokan

# U18F -57

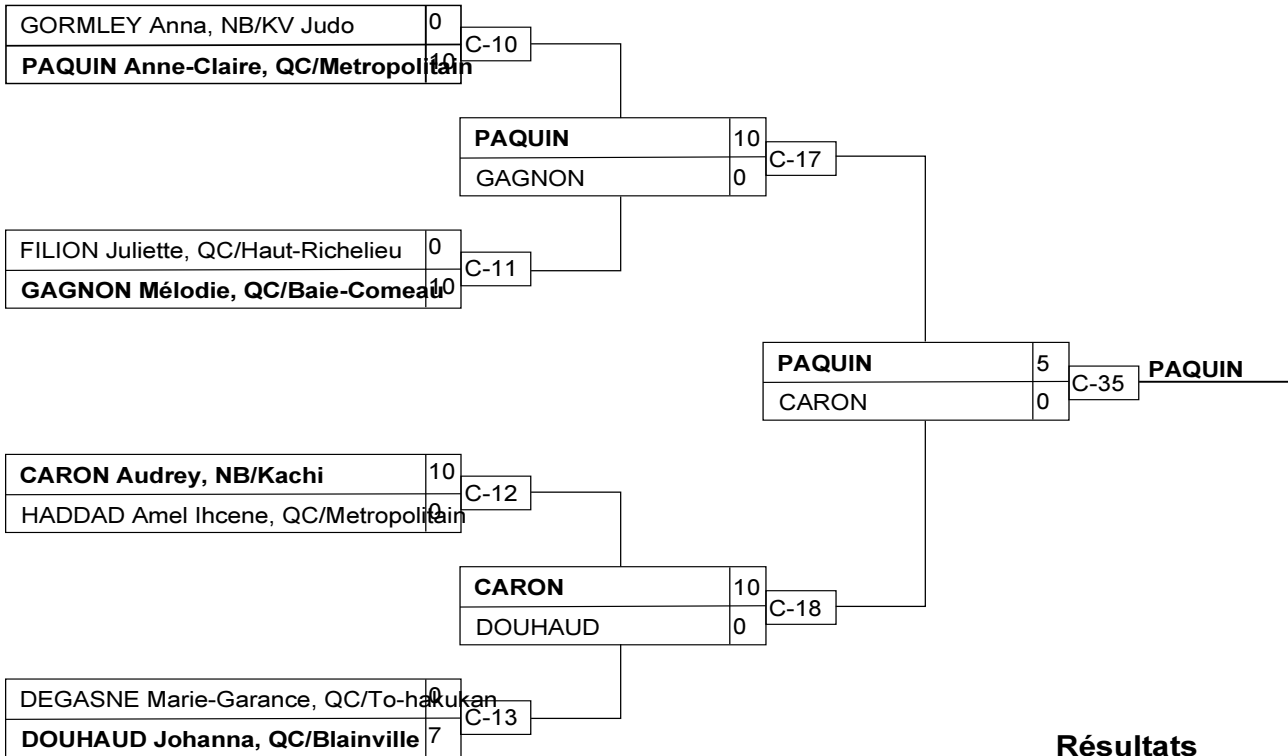

## Résultats

Pos	Nom
1	PAQUIN Anne-Claire, QC/Metropolitain
2	CARON Audrey, NB/Kachi
3	DEGASNE Marie-Garance, QC/To-hakun
3	GORMLEY Anna, NB/KV Judo

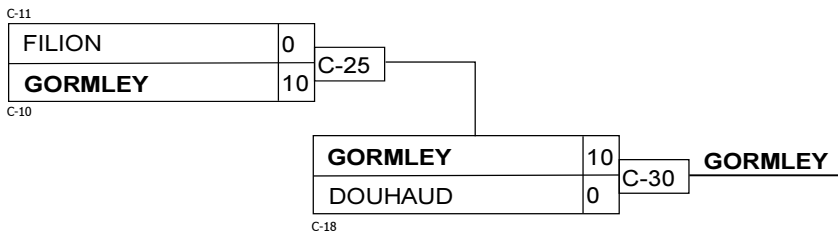
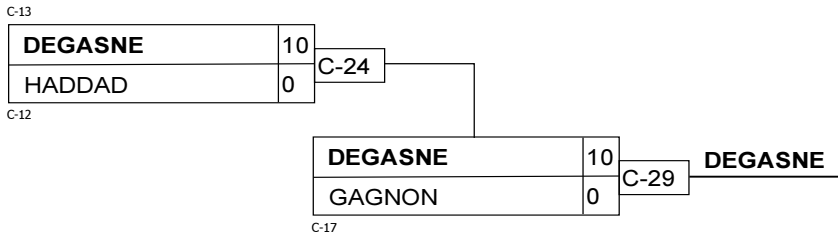

# U18F -63

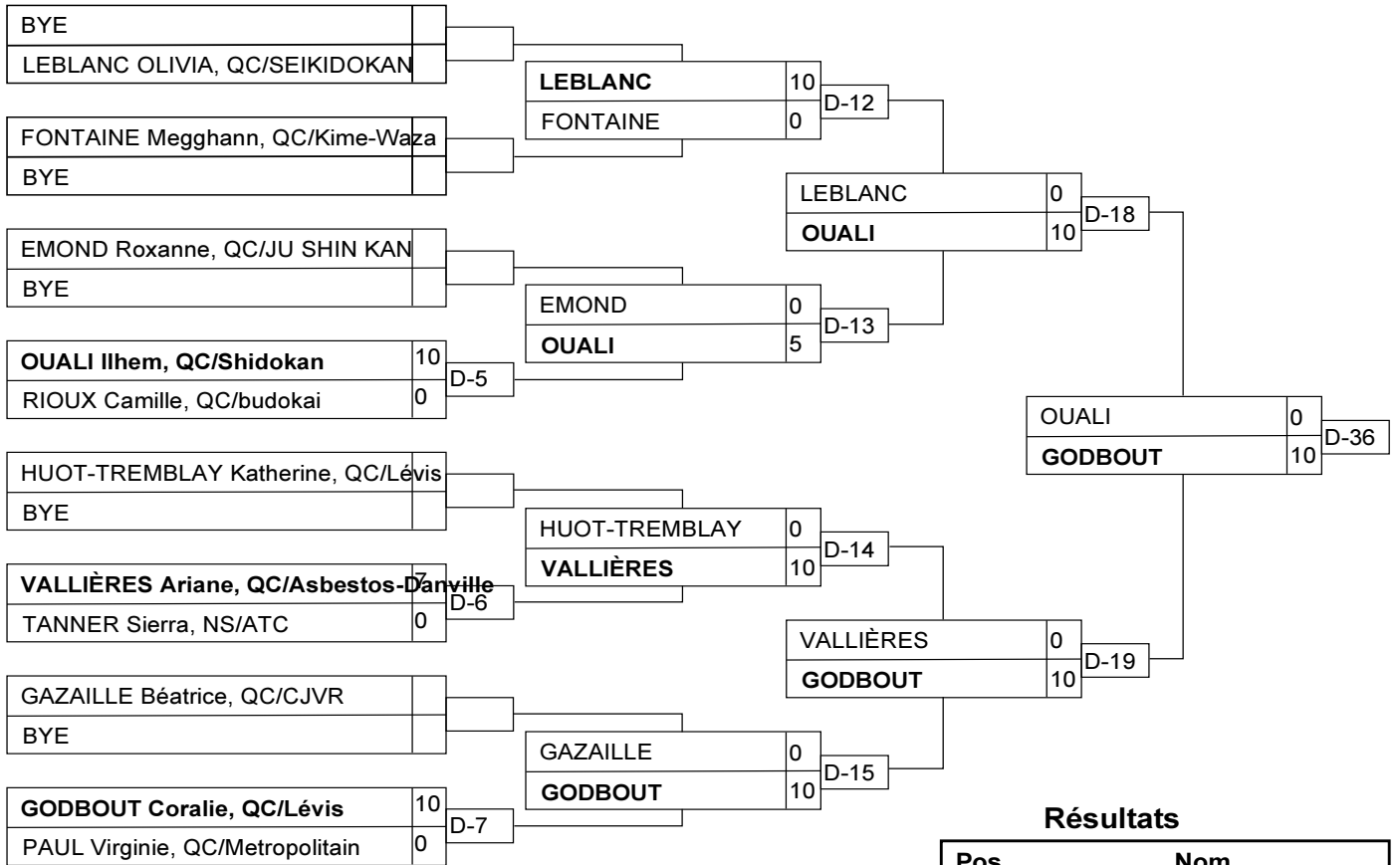

## Résultats

Pos	Nom
1	GODBOUT Coralie, QC/Lévis
2	OUALI Ilhem, QC/Shidokan
3	LEBLANC OLIVIA, QC/SEIKIDOKAN
3	EMOND Roxanne, QC/JU SHIN KAN

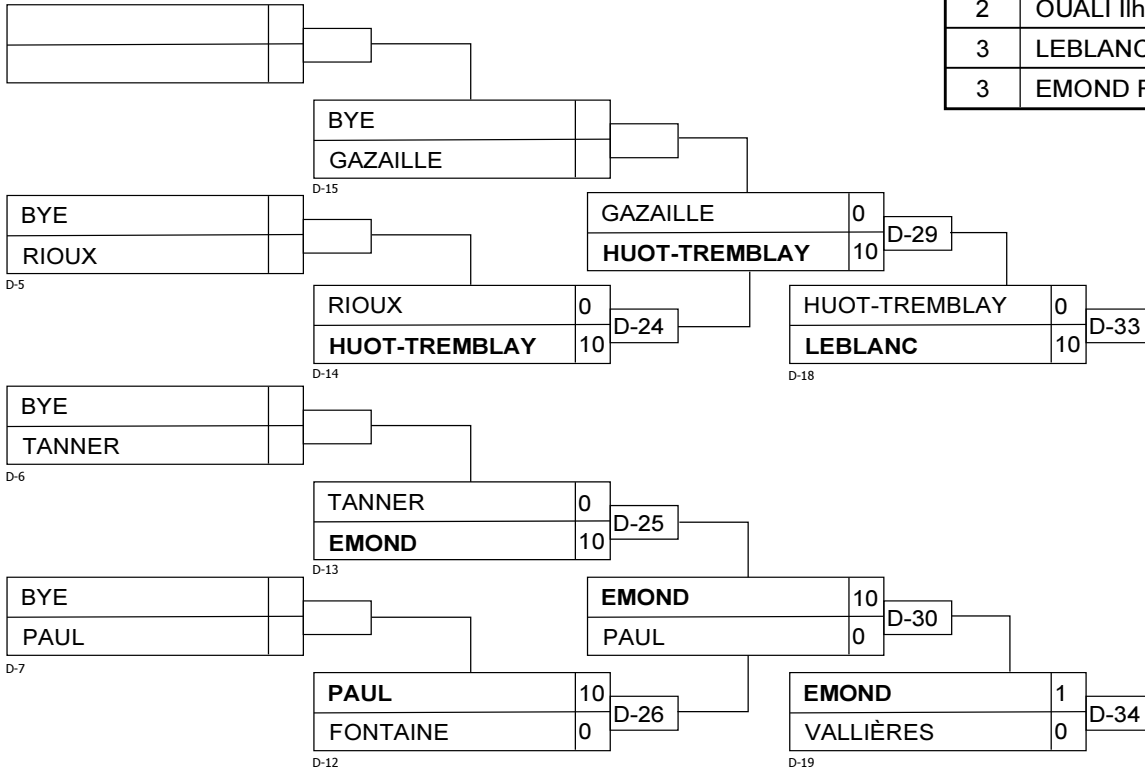

# U18F -70

## Compétiteurs

#	Nom	Club	1	2	1	2	1	2	Vic.	Pts	Pos
1	LALIBERTE Eloise	QC/Haut-Richelieu	XX	10	XX		XX		1	10	2
2	RANDRIANAHINORO Naomi	QC/Rouyn-Noranda		XX	10	XX	10	XX	2	20	1

## Matches

Match	Blanc			Bleu	Résultat	Temp	Code
E-24	LALIBERTE Eloise	1	2	RANDRIANAHINORO Naomi	10 - 0	0:08	KIK
E-32	LALIBERTE Eloise	1	2	RANDRIANAHINORO Naomi	0 - 10	1:22	WIP
E-38	LALIBERTE Eloise	1	2	RANDRIANAHINORO Naomi	0 - 10	0:47	IPO

## Résultats

Pos	Nom
1	RANDRIANAHINORO Naomi, QC/Rouyn-Noranda
2	LALIBERTE Eloise, QC/Haut-Richelieu



# U18F +70

## Compétiteurs

#	Nom	Club	1	Vic.	Pts	Pos
1	SYNNOT Josianne	QC/Sept-îles	XX	0	0	1

## Matches

Match	Blanc	Bleu	Résultat	Temp	Code
-------	-------	------	----------	------	------

## Résultats

Pos	Nom
1	SYNNOT Josianne, QC/Sept-îles

# U18M -46

## Compétiteurs

#	Nom	Club	1	Vic.	Pts	Pos
1	NUARA Adam	QC/Shidokan	XX	0	0	1

## Matches

Match	Blanc	Bleu	Résultat	Temp	Code
-------	-------	------	----------	------	------

## Résultats

Pos	Nom
1	NUARA Adam, QC/Shidokan

# U18M -50

## Compétiteurs

#	Nom	Club	1	2	3	Vic.	Pts	Pos
1	GAUTHIER-DRAPEAU Antoine	QC/Seiko	XX	5		1	5	2
2	NUARA Adam	QC/Shidokan		XX		0	0	3
3	ESCOLAR Thomas	QC/Shidokan	10	10	XX	2	20	1

## Matches

Match	Blanc			Bleu	Résultat	Temp	Code
C-19	GAUTHIER-DRAPEAU Antoine	1	2	NUARA Adam	5 - 0	4:00	YUK
C-26	GAUTHIER-DRAPEAU Antoine	1	3	ESCOLAR Thomas	0 - 10	4:00	IPO
C-31	NUARA Adam	2	3	ESCOLAR Thomas	0 - 10	4:00	WIP

## Résultats

Pos	Nom
1	ESCOLAR Thomas, QC/Shidokan
2	GAUTHIER-DRAPEAU Antoine, QC/Seiko
3	NUARA Adam, QC/Shidokan

# U18M -55

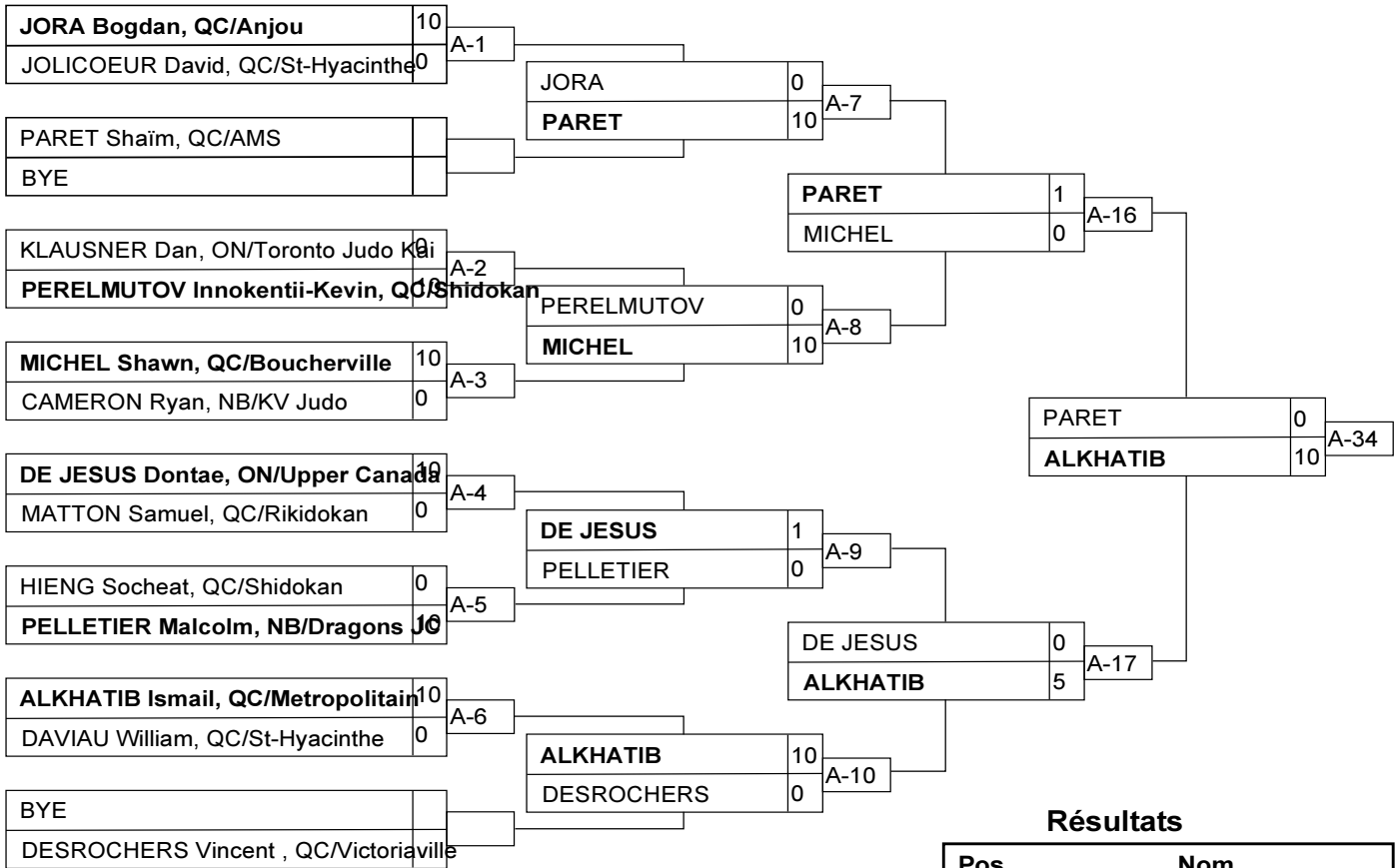

## Résultats

Pos	Nom
1	ALKHATIB Ismail, QC/Metropolitain
2	PARET Shaïm, QC/AMS
3	MICHEL Shawn, QC/Boucherville
3	DE JESUS Dontae, ON/Upper Canada

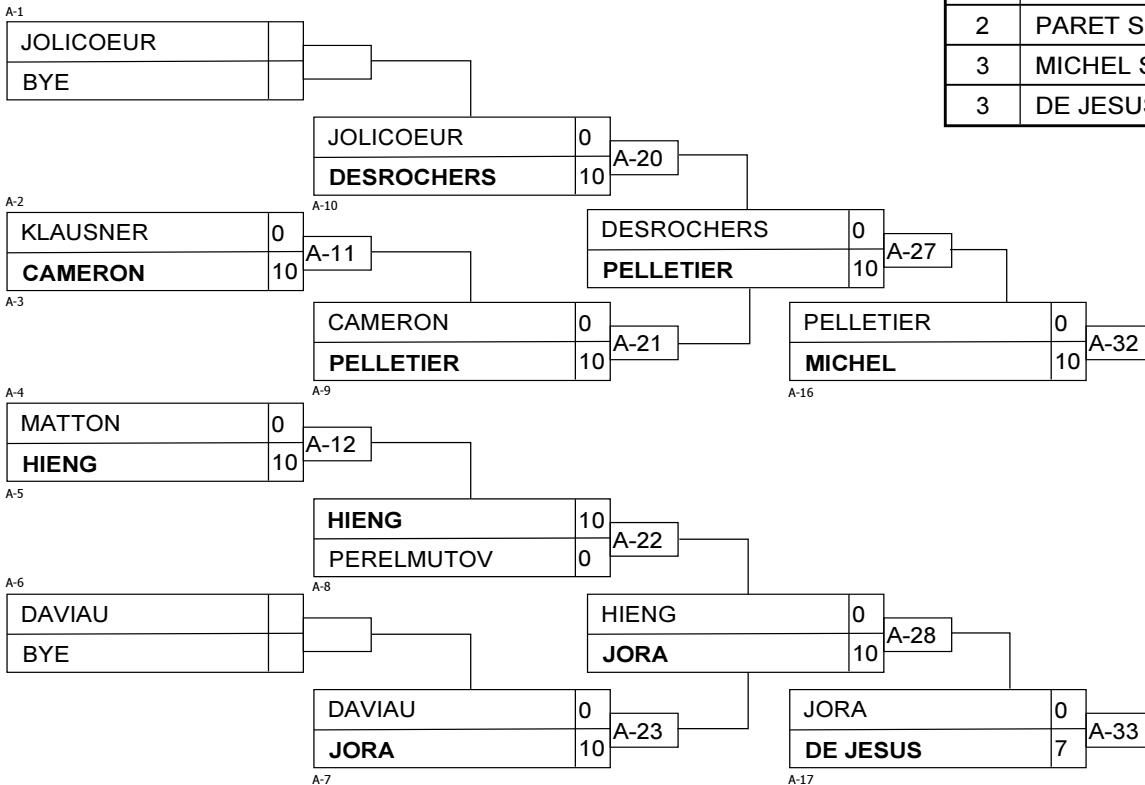

# U18M -60

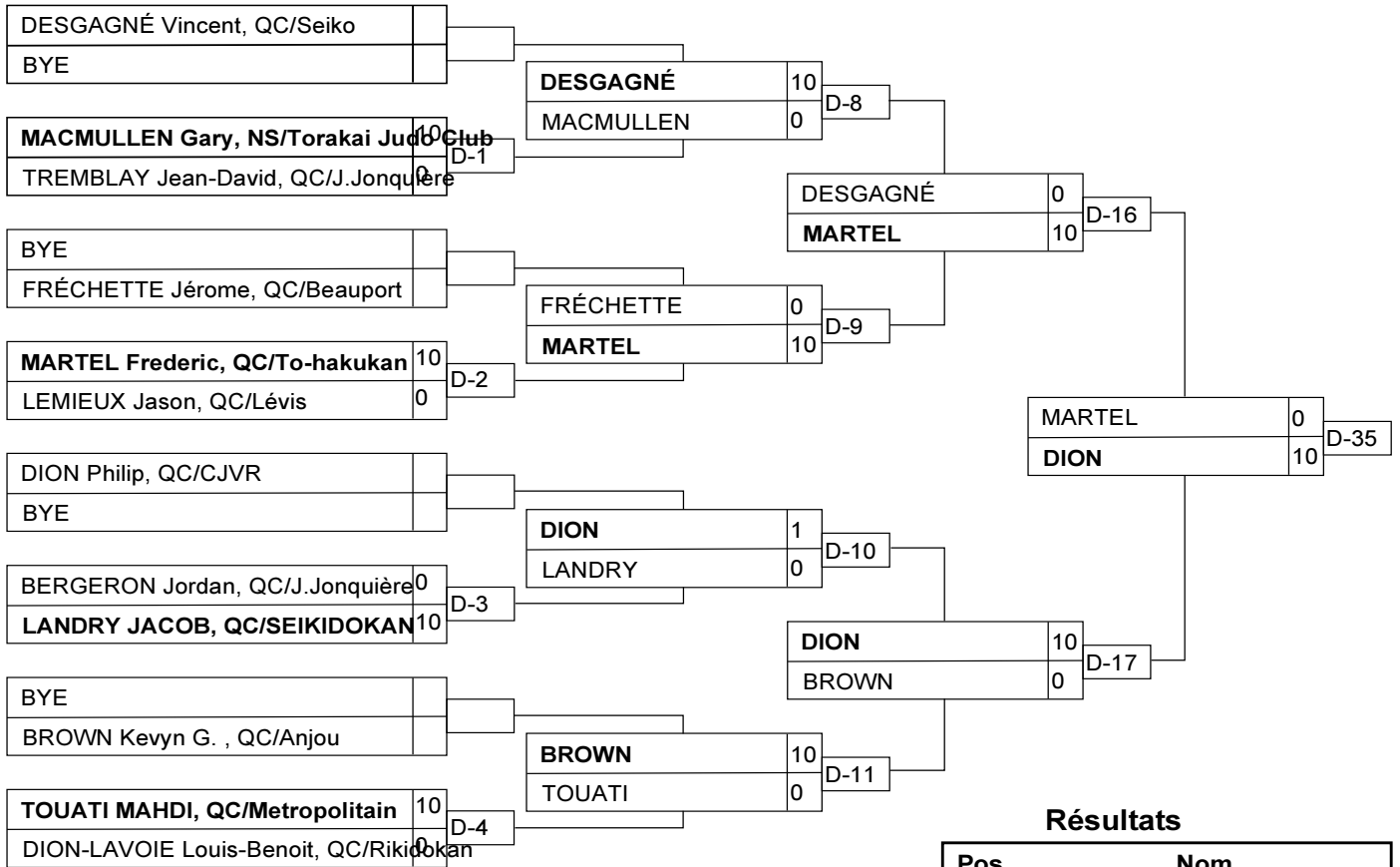

## Résultats

Pos	Nom
1	DION Philip, QC/CJVR
2	MARTEL Frederic, QC/To-hakukan
3	LANDRY JACOB, QC/SEIKIDOKAN
3	MACMULLEN Gary, NS/Torakai Judo Club

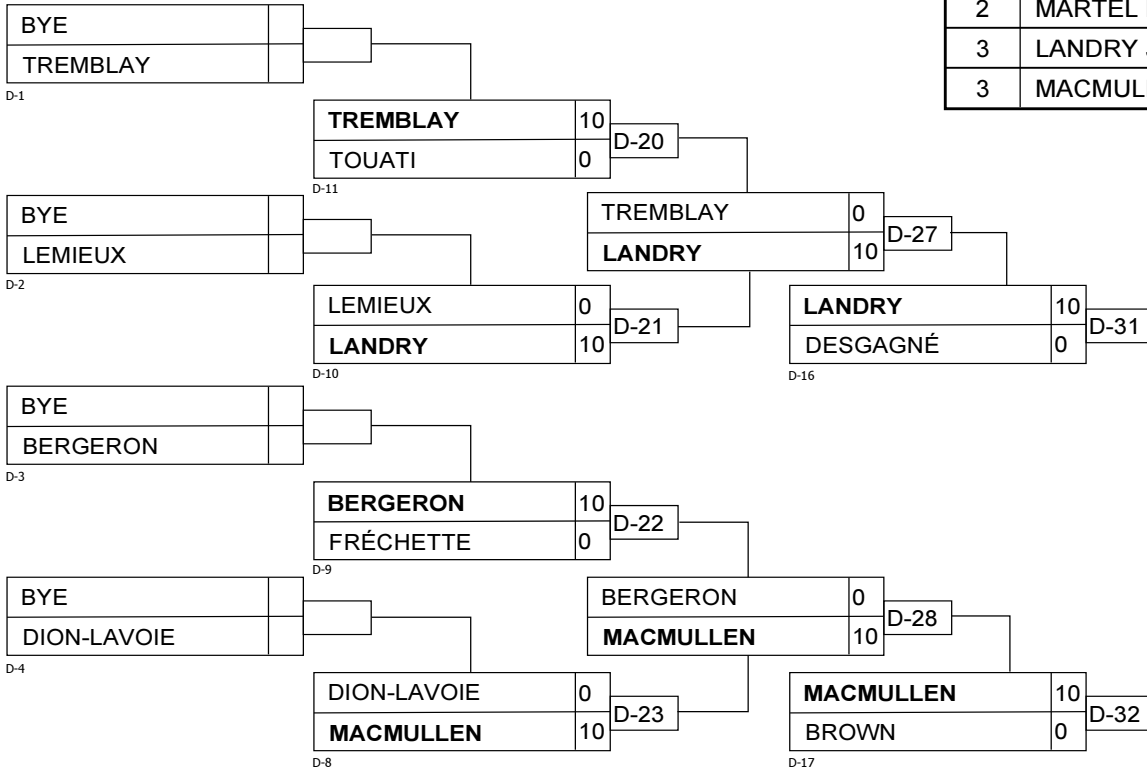

# U18M -66

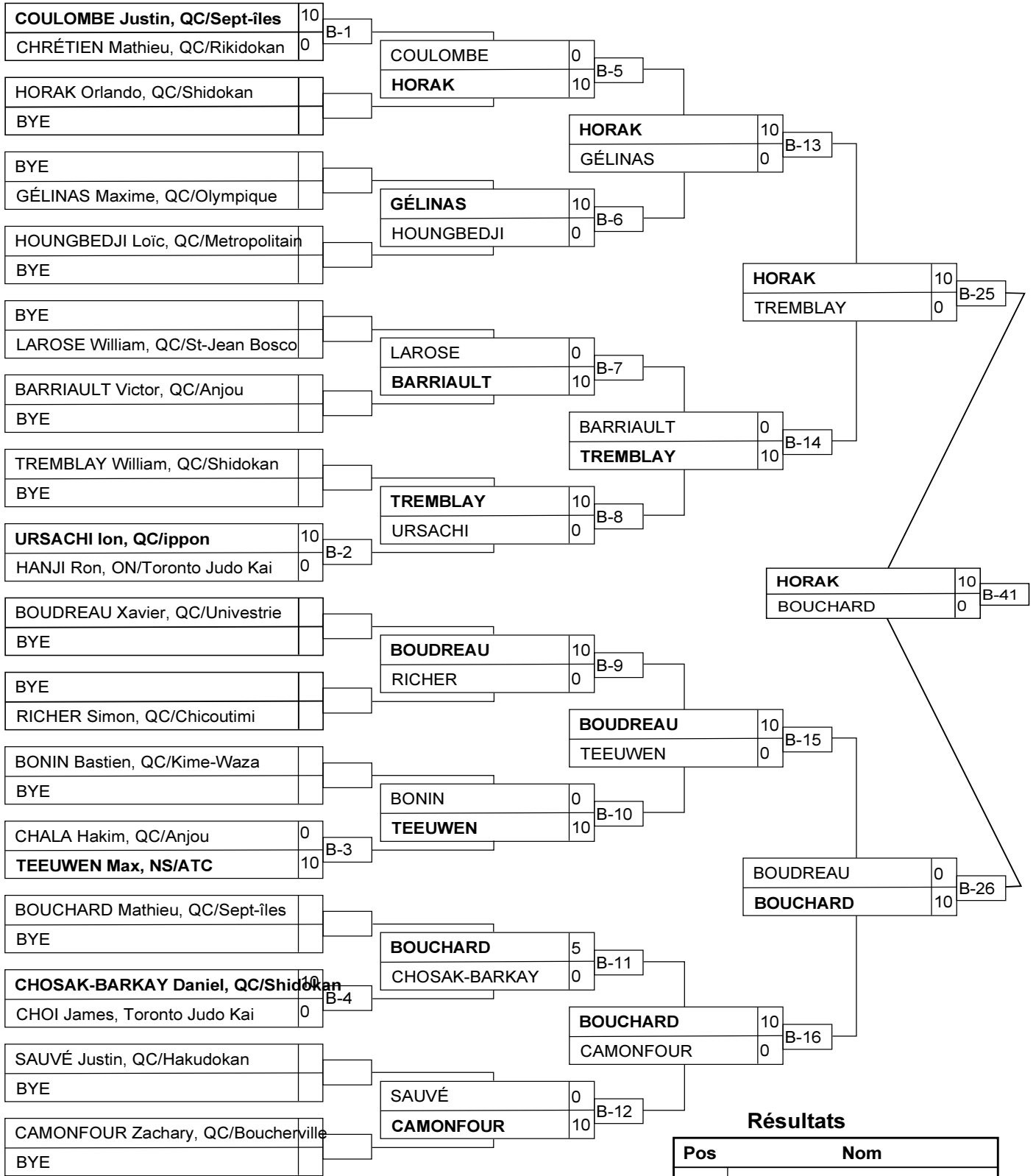

# U18M -66

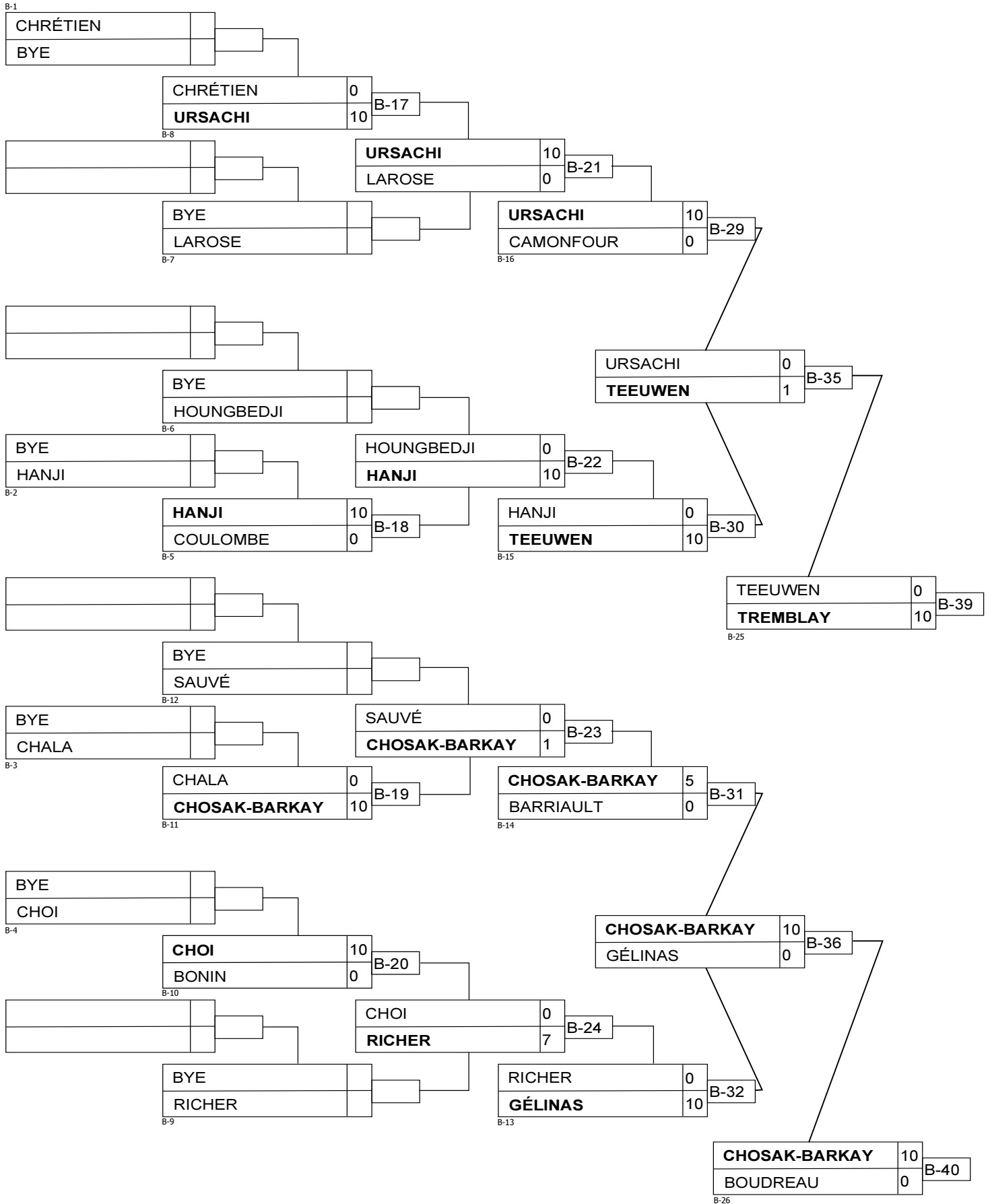

# U18M -73

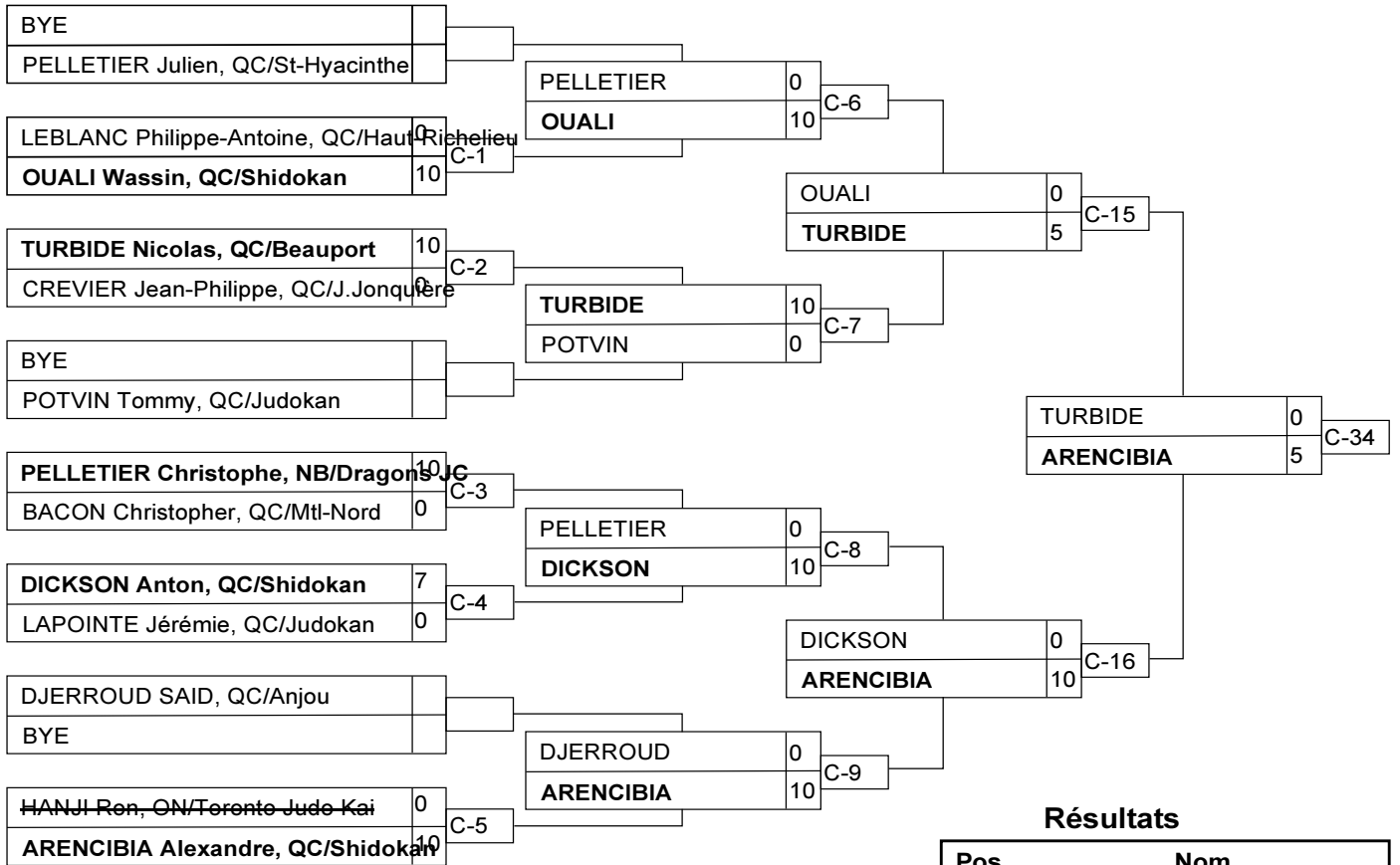

## Résultats

Pos	Nom
1	ARENCIBIA Alexandre, QC/Shidokan
2	TURBIDE Nicolas, QC/Beauport
3	OUALI Wassin, QC/Shidokan
3	DICKSON Anton, QC/Shidokan

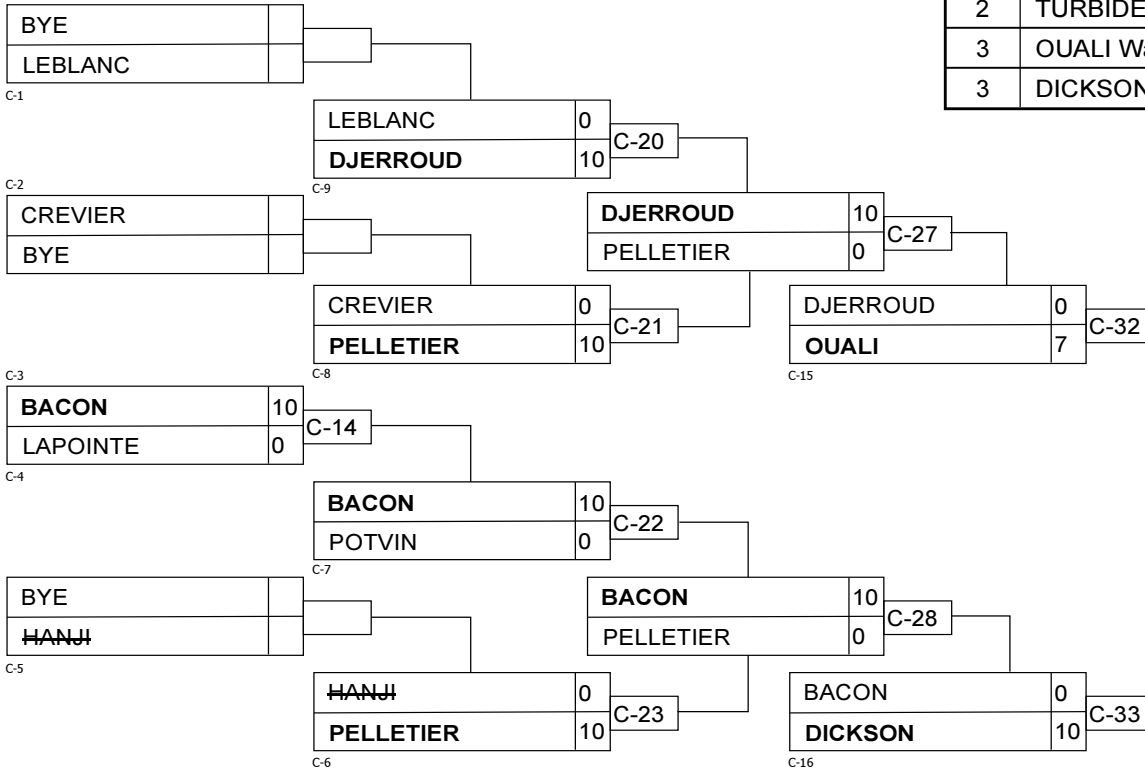



# U18M -81

## Compétiteurs A

#	Nom	Club	1	2	3	Vic.	Pts	Pos
1	LAGANIÈRE-BOLDUC Tristan	QC/St-Hyacinthe	XX		10	1	10	2
2	LEMIEUX Jérémy	QC/Lévis	10	XX	10	2	20	1
3	DOUCETTE Nicholas	NS/Nova UMA			XX	0	0	3

## Matches A

Match	Blanc		Bleu	Résultat	Temp	Code
A-13	LAGANIÈRE-BOLDUC Tristan	1	2 LEMIEUX Jérémy	0 - 10	0:27	IPO
A-18	LAGANIÈRE-BOLDUC Tristan	1	3 DOUCETTE Nicholas	10 - 0	0:50	IPO
A-25	LEMIEUX Jérémy	2	3 DOUCETTE Nicholas	10 - 0	0:23	IPO

## Compétiteurs B

#	Nom	Club	4	5	6	Vic.	Pts	Pos
4	MARTINEAU Tom	QC/Chicoutimi	XX	10		1	10	2
5	PIQUETTE Nicolas	QC/PAT		XX		0	0	3
6	DARCHEN Mikaël	QC/Boucherville	10	10	XX	2	20	1

## Matches B

Match	Blanc		Bleu	Résultat	Temp	Code
A-14	MARTINEAU Tom	4	5 PIQUETTE Nicolas	10 - 0	0:53	IPO
A-19	MARTINEAU Tom	4	6 DARCHEN Mikaël	0 - 10	0:17	IPO
A-26	PIQUETTE Nicolas	5	6 DARCHEN Mikaël	0 - 10	0:51	IPO

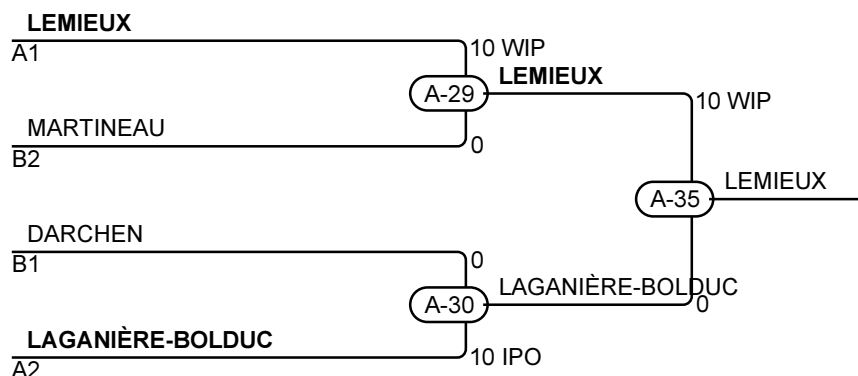

## Résultats

Pos	Nom
1	LEMIEUX Jérémy, QC/Lévis
2	LAGANIÈRE-BOLDUC Tristan, QC/St-Hyacinthe
3	MARTINEAU Tom, QC/Chicoutimi
3	DARCHEN Mikaël, QC/Boucherville

# U18M -90

## Compétiteurs

#	Nom	Club	1	2	3	Vic.	Pts	Pos
1	GAUVIN Alexandre	NB/Kimo	XX	10		1	10	2
2	HENNEBURY Alex	NS/Nova UMA		XX		0	0	3
3	TRAN Thomas	QC/Anjou	10	10	XX	2	20	1

## Matches

Match	Blanc			Bleu	Résultat	Temp	Code
A-15	<b>GAUVIN Alexandre</b>	1	2	HENNEBURY Alex	10 - 0	2:43	IPO
A-24	GAUVIN Alexandre	1	3	<b>TRAN Thomas</b>	0 - 10	0:53	IPO
A-31	HENNEBURY Alex	2	3	<b>TRAN Thomas</b>	0 - 10	0:00	FUS

## Résultats

Pos	Nom
1	TRAN Thomas, QC/Anjou
2	GAUVIN Alexandre, NB/Kimo
3	HENNEBURY Alex, NS/Nova UMA

# U18M +90

## Compétiteurs

#	Nom	Club	1	Vic.	Pts	Pos
1	CHOUINARD Yohan	QC/Sept-îles	XX	0	0	1

## Matches

Match	Blanc	Bleu	Résultat	Temp	Code
-------	-------	------	----------	------	------

## Résultats

Pos	Nom
1	CHOUINARD Yohan, QC/Sept-îles