

# SenF -52

## Compétiteurs

| # | Nom             | Club          | 1  | 2  | 3  | Vic. | Pts | Pos |
|---|-----------------|---------------|----|----|----|------|-----|-----|
| 1 | MELKO Vanda     | QC/AMS        | XX | 10 | 10 | 2    | 20  | 1   |
| 2 | COSSETTE Noémie | QC/To-hakukan |    | XX |    | 0    | 0   | 3   |
| 3 | DANEAU Karelle  | SEIKIDOKAN    |    | 10 | XX | 1    | 10  | 2   |

## Matches

| Match | Blanc           |   |   | Bleu            | Résultat | Temp | Code |
|-------|-----------------|---|---|-----------------|----------|------|------|
| D-13  | MELKO Vanda     | 1 | 2 | COSSETTE Noémie | 10 - 0   | 1:05 | IPO  |
| D-18  | MELKO Vanda     | 1 | 3 | DANEAU Karelle  | 10 - 0   | 2:00 | WIP  |
| D-23  | COSSETTE Noémie | 2 | 3 | DANEAU Karelle  | 0 - 10   | 0:30 | IPO  |

## Résultats

| Pos | Nom                             |
|-----|---------------------------------|
| 1   | MELKO Vanda, QC/AMS             |
| 2   | DANEAU Karelle, SEIKIDOKAN      |
| 3   | COSSETTE Noémie , QC/To-hakukan |

# SenF -57

## Compétiteurs

| # | Nom                 | Club            | 1  | 2  | 3  | 4  | 5  | Vic. | Pts | Pos |
|---|---------------------|-----------------|----|----|----|----|----|------|-----|-----|
| 1 | THIVIERGE Gabrielle | QC/J.Jonquière  | XX | 10 | 10 | 10 | 10 | 4    | 40  | 1   |
| 2 | ROFFI Marianne      | QC/Sui shin kan |    | XX |    |    |    | 0    | 0   | 5   |
| 3 | BONSANT Catherine   | QC/Beauport     |    | 10 | XX | 1  |    | 2    | 11  | 4   |
| 4 | HARRISSON Jessica   | QC/Sept-îles    |    | 10 |    | XX | 5  | 2    | 15  | 2   |
| 5 | BATISSE Emmanuelle  | QC/AMS          |    | 10 | 1  |    | XX | 2    | 11  | 3   |

## Matches

| Match | Blanc                      |   |   | Bleu                      | Résultat | Temp | Code |
|-------|----------------------------|---|---|---------------------------|----------|------|------|
| C-2   | <b>HARRISSON Jessica</b>   | 4 | 5 | BATISSE Emmanuelle        | 5 - 0    | 1:15 | YUK  |
| C-3   | <b>THIVIERGE Gabrielle</b> | 1 | 2 | ROFFI Marianne            | 10 - 0   | 0:09 | IPO  |
| C-8   | <b>BONSANT Catherine</b>   | 3 | 4 | HARRISSON Jessica         | 1 - 0    | 2:28 | YUS  |
| C-9   | <b>THIVIERGE Gabrielle</b> | 1 | 5 | BATISSE Emmanuelle        | 10 - 0   | 1:28 | WIP  |
| C-13  | ROFFI Marianne             | 2 | 3 | <b>BONSANT Catherine</b>  | 0 - 10   | 0:57 | WIP  |
| C-14  | <b>THIVIERGE Gabrielle</b> | 1 | 4 | HARRISSON Jessica         | 10 - 0   | 0:09 | IPO  |
| C-17  | BONSANT Catherine          | 3 | 5 | <b>BATISSE Emmanuelle</b> | 0 - 1    | 0:38 | YUS  |
| C-18  | ROFFI Marianne             | 2 | 4 | <b>HARRISSON Jessica</b>  | 0 - 10   | 0:34 | WIP  |
| C-21  | <b>THIVIERGE Gabrielle</b> | 1 | 3 | BONSANT Catherine         | 10 - 0   | 2:52 | HAN  |
| C-22  | ROFFI Marianne             | 2 | 5 | <b>BATISSE Emmanuelle</b> | 0 - 10   | 2:37 | HAN  |

## Résultats

| Pos | Nom                                 |
|-----|-------------------------------------|
| 1   | THIVIERGE Gabrielle, QC/J.Jonquière |
| 2   | HARRISSON Jessica, QC/Sept-îles     |
| 3   | BATISSE Emmanuelle, QC/AMS          |
| 4   | BONSANT Catherine, QC/Beauport      |
| 5   | ROFFI Marianne, QC/Sui shin kan     |

# SenF -70

## Compétiteurs

| # | Nom            | Club            | 1  | 2  | 1  | 2  | 1  | 2  | Vic. | Pts | Pos |
|---|----------------|-----------------|----|----|----|----|----|----|------|-----|-----|
| 1 | MEUNIER Janie  | QC/Olympique    | XX |    | XX |    | XX |    | 0    | 0   | 2   |
| 2 | POIRIER Audrey | QC/St-Hyacinthe | 10 | XX | 10 | XX |    | XX | 2    | 20  | 1   |

## Matches

| Match | Blanc         |   |   | Bleu           | Résultat | Temp | Code |
|-------|---------------|---|---|----------------|----------|------|------|
| B-19  | MEUNIER Janie | 1 | 2 | POIRIER Audrey | 0 - 10   | 1:52 | IPO  |
| B-22  | MEUNIER Janie | 1 | 2 | POIRIER Audrey | 0 - 10   | 4:11 | IPO  |
| B-25  | MEUNIER Janie | 1 | 2 | POIRIER Audrey |          |      |      |

## Résultats

| Pos | Nom                             |
|-----|---------------------------------|
| 1   | POIRIER Audrey, QC/St-Hyacinthe |
| 2   | MEUNIER Janie, QC/Olympique     |

# SenF -78

## Compétiteurs

| # | Nom                        | Club          | 1  | 2  | 3  | Vic. | Pts | Pos |
|---|----------------------------|---------------|----|----|----|------|-----|-----|
| 1 | LORJUSTE Ed-Laure          | QC/Judo Ben   | XX |    |    | 0    | 0   | 3   |
| 2 | VAILLANCOURT SOPHIE        | QC/SEIKIDOKAN | 10 | XX |    | 1    | 10  | 2   |
| 3 | DE VILLERS MATTE Marie-Ève | QC/Varennes   | 10 | 10 | XX | 2    | 20  | 1   |

## Matches

| Match | Blanc               |   |   | Bleu                       | Résultat | Temp | Code |
|-------|---------------------|---|---|----------------------------|----------|------|------|
| E-9   | LORJUSTE Ed-Laure   | 1 | 2 | VAILLANCOURT SOPHIE        | 0 - 10   | 0:57 | IPO  |
| E-14  | LORJUSTE Ed-Laure   | 1 | 3 | DE VILLERS MATTE Marie-Ève | 0 - 10   | 0:07 | IPO  |
| E-21  | VAILLANCOURT SOPHIE | 2 | 3 | DE VILLERS MATTE Marie-Ève | 0 - 10   | 0:18 | IPO  |

## Résultats

| Pos | Nom                                     |
|-----|---|
| 1   | DE VILLERS MATTE Marie-Ève, QC/Varennes |
| 2   | VAILLANCOURT SOPHIE, QC/SEIKIDOKAN      |
| 3   | LORJUSTE Ed-Laure, QC/Judo Ben          |

# SenF +78

## Compétiteurs

| # | Nom             | Club            | 1  | Vic. | Pts | Pos |
|---|-----------------|-----------------|----|------|-----|-----|
| 1 | MALLETTE Roxane | QC/Perrot Shima | XX | 0    | 0   | 1   |

## Matches

| Match | Blanc | Bleu | Résultat | Temp | Code |
|-------|-------|------|----------|------|------|
|-------|-------|------|----------|------|------|

## Résultats

| Pos | Nom                              |
|-----|----------------------------------|
| 1   | MALLETTE Roxane, QC/Perrot Shima |

# SenM -60

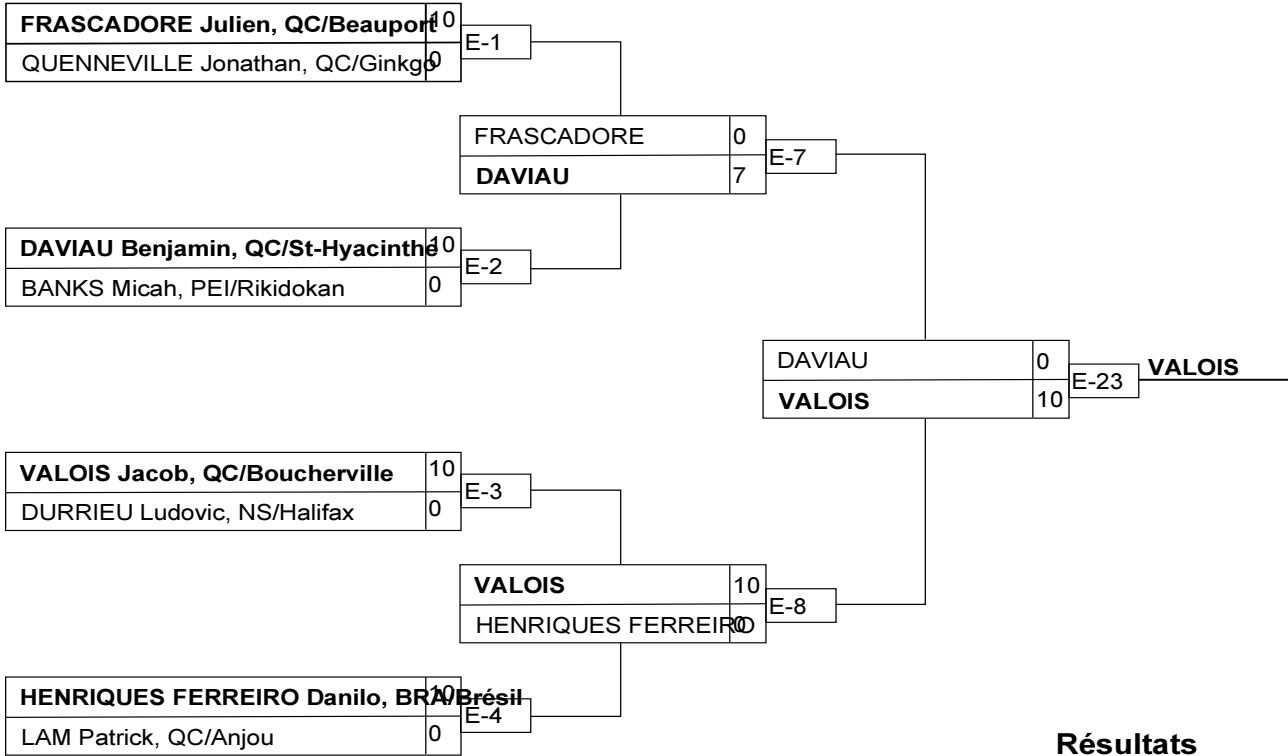

## Résultats

| Pos | Nom                              |
|-----|----------------------------------|
| 1   | VALOIS Jacob, QC/Boucherville    |
| 2   | DAVIAU Benjamin, QC/St-Hyacinthe |
| 3   | LAM Patrick, QC/Anjou            |
| 3   | HENRIQUES FERREIRO Danilo, BRA/B |

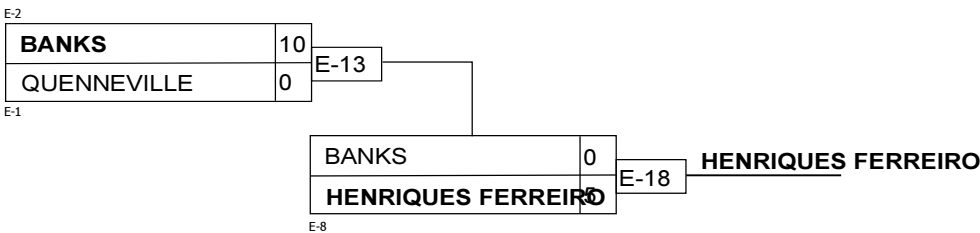
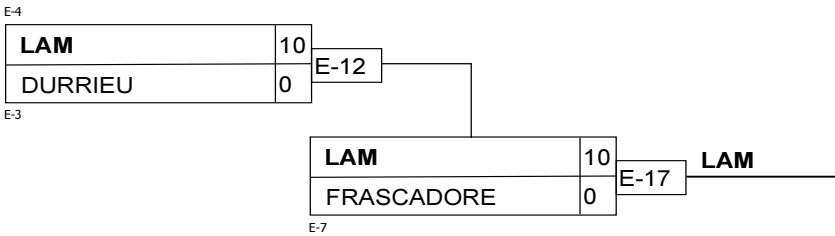

# SenM -66

## Compétiteurs A

| # | Nom              | Club            | 1  | 2  | 3  | Vic. | Pts | Pos |
|---|------------------|-----------------|----|----|----|------|-----|-----|
| 1 | BENTOURA zakaria | QC/jikan        | XX |    | 10 | 1    | 10  | 2   |
| 2 | JUTEAU Gabriel   | QC/Boucherville | 10 | XX | 10 | 2    | 20  | 1   |
| 3 | ROUSSEAU SAMUEL  | QC/SEIKIDOKAN   |    |    | XX | 0    | 0   | 3   |

## Matches A

| Match | Blanc            |   | Bleu | Résultat        | Temp   | Code |     |
|-------|------------------|---|------|-----------------|--------|------|-----|
| E-5   | BENTOURA zakaria | 1 | 2    | JUTEAU Gabriel  | 0 - 10 | 2:13 | HAN |
| E-10  | BENTOURA zakaria | 1 | 3    | ROUSSEAU SAMUEL | 10 - 0 | 2:46 | IPO |
| E-15  | JUTEAU Gabriel   | 2 | 3    | ROUSSEAU SAMUEL | 10 - 0 | 1:54 | IPO |

## Compétiteurs B

| # | Nom                     | Club          | 4  | 5  | 6  | Vic. | Pts | Pos |
|---|-------------------------|---------------|----|----|----|------|-----|-----|
| 4 | DOUHAUD Dimitry         | QC/Blainville | XX | 10 | 10 | 2    | 20  | 1   |
| 5 | CARRÉ Antoine           | QC/Chicoutimi |    | XX |    | 0    | 0   | 3   |
| 6 | BILODEAU-BÉRUBÉ Charles | QC/Shidokan   |    | 10 | XX | 1    | 10  | 2   |

## Matches B

| Match | Blanc           |   | Bleu | Résultat                | Temp   | Code |     |
|-------|-----------------|---|------|-------------------------|--------|------|-----|
| E-6   | DOUHAUD Dimitry | 4 | 5    | CARRÉ Antoine           | 10 - 0 | 4:29 | HAN |
| E-11  | DOUHAUD Dimitry | 4 | 6    | BILODEAU-BÉRUBÉ Charles | 10 - 0 | 1:00 | IPO |
| E-16  | CARRÉ Antoine   | 5 | 6    | BILODEAU-BÉRUBÉ Charles | 0 - 10 | 0:00 | KIK |

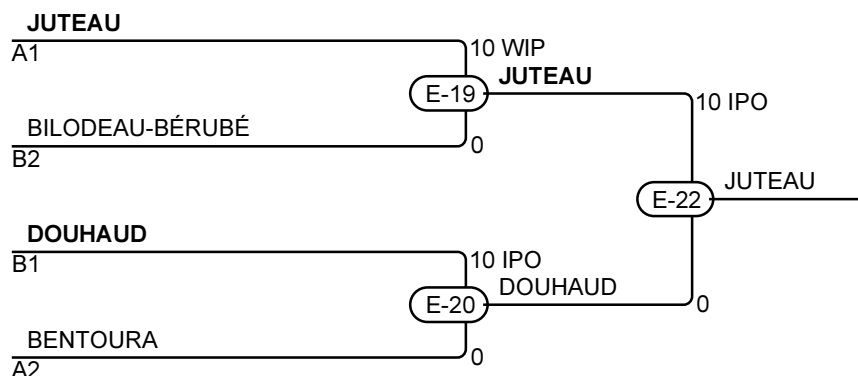

## Résultats

| Pos | Nom                                  |
|-----|--------------------------------------|
| 1   | JUTEAU Gabriel, QC/Boucherville      |
| 2   | DOUHAUD Dimitry, QC/Blainville       |
| 3   | BILODEAU-BÉRUBÉ Charles, QC/Shidokan |
| 3   | BENTOURA zakaria, QC/jikan           |

# SenM -73

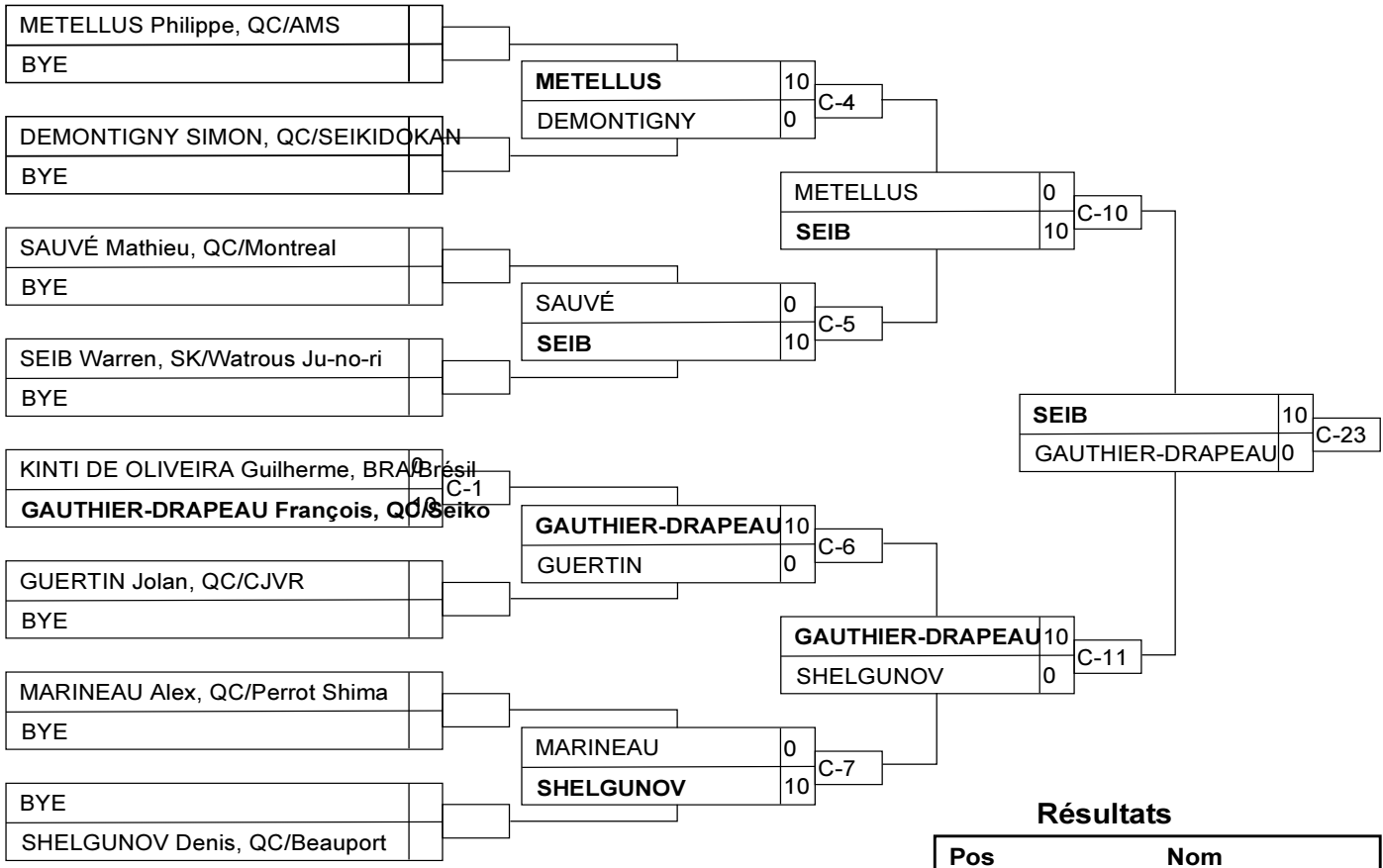

## Résultats

| Pos | Nom                                     |
|-----|---|
| 1   | SEIB Warren, SK/Watrous Ju-no-ri        |
| 2   | GAUTHIER-DRAPEAU François, QC/Seiko     |
| 3   | METELLUS Philippe, QC/AMS               |
| 3   | KINTI DE OLIVEIRA Guilherme, BRA/Brésil |

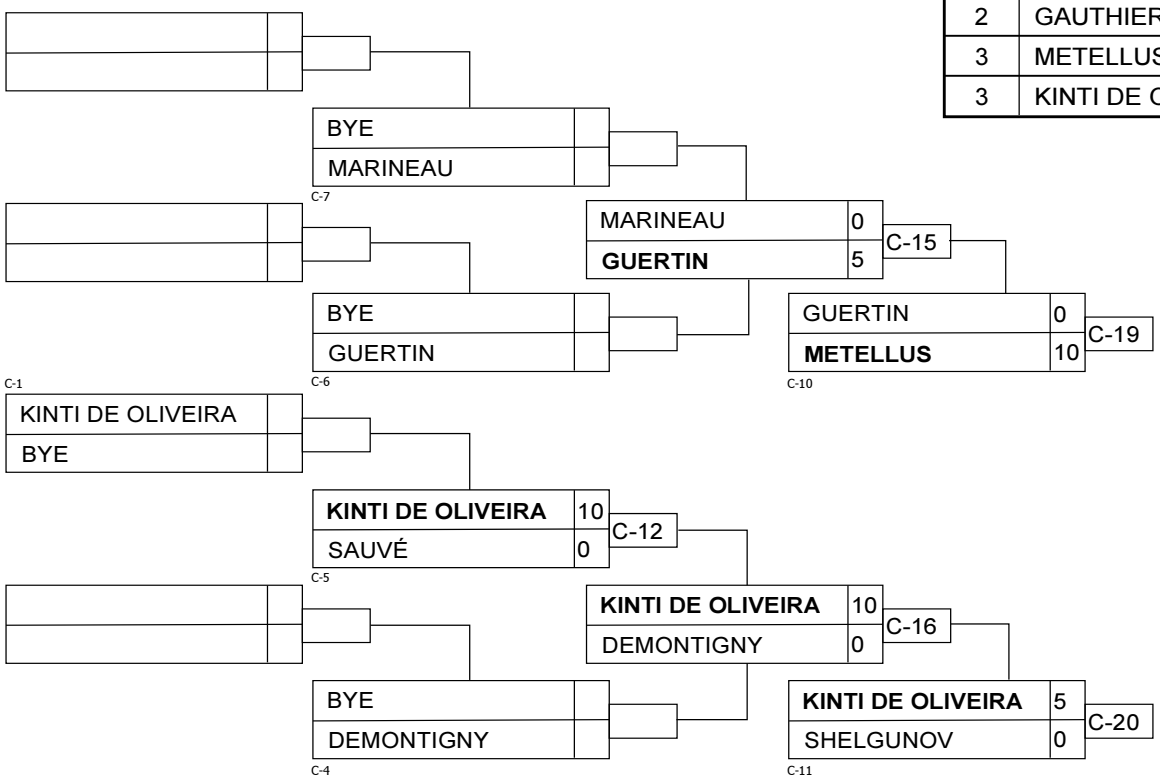



# SenM -81

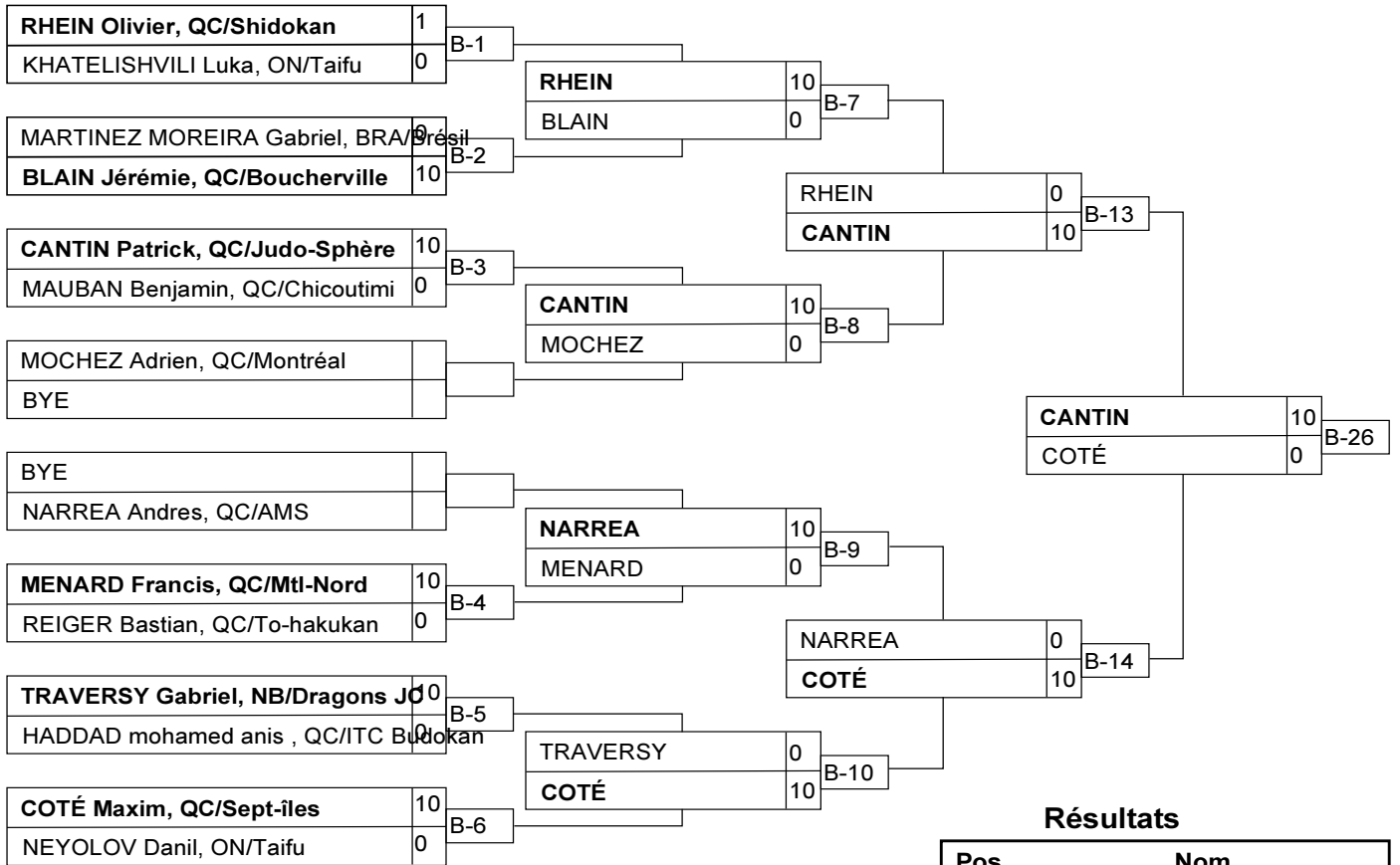

## Résultats

| Pos | Nom                            |
|-----|--------------------------------|
| 1   | CANTIN Patrick, QC/Judo-Sphère |
| 2   | COTÉ Maxim, QC/Sept-îles       |
| 3   | RHEIN Olivier, QC/Shidokan     |
| 3   | NEYOLOV Danil, ON/Taifu        |

# SenM -90

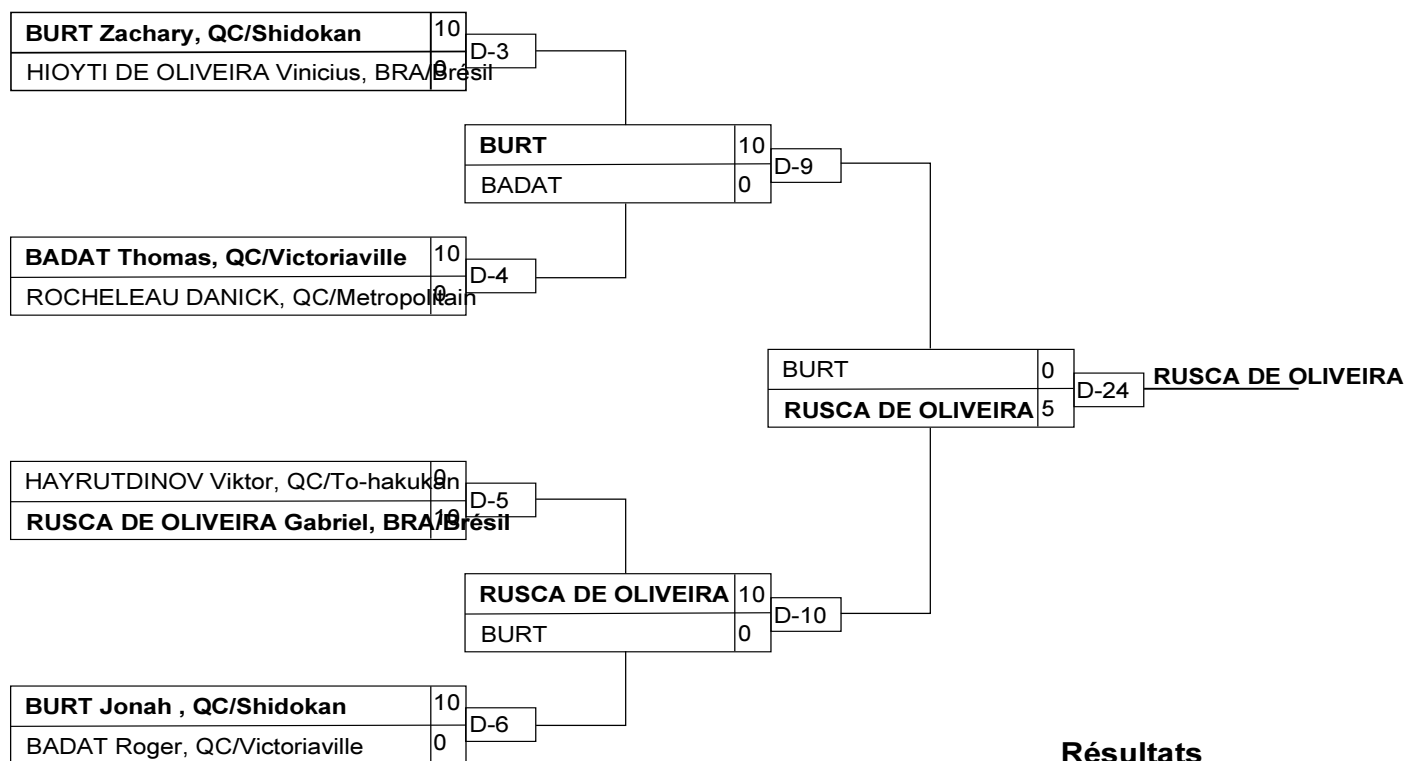

## Résultats

| Pos | Nom                                |
|-----|------------------------------------|
| 1   | RUSCA DE OLIVEIRA Gabriel, BRA/Bré |
| 2   | BURT Zachary, QC/Shidokan          |
| 3   | BADAT Thomas, QC/Victoriaville     |
| 3   | BURT Jonah, QC/Shidokan            |

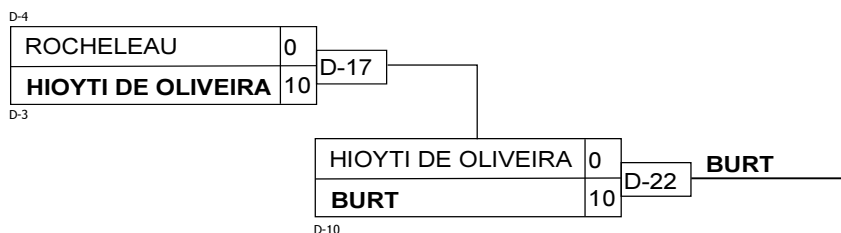
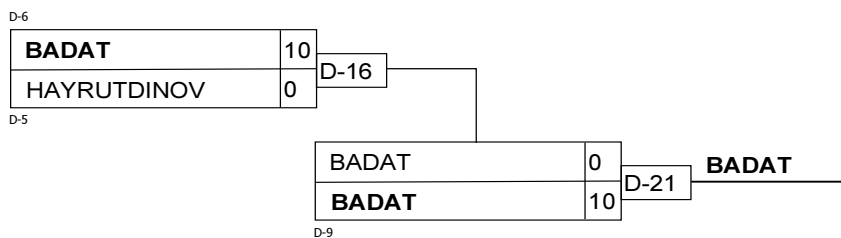

# SenM -100

## Compétiteurs

| # | Nom                   | Club             | 1  | 2  | 3  | 4  | 5  | Vic. | Pts | Pos |
|---|-----------------------|------------------|----|----|----|----|----|------|-----|-----|
| 1 | JUTRAS DAVID          | QC/Metropolitain | XX | 10 | 10 |    |    | 2    | 20  | 3   |
| 2 | DUBÉ Luc              | QC/Univestrie    |    | XX |    |    |    | 0    | 0   | 5   |
| 3 | CANCE DE MACEDO Tiago | BRA/Brésil       |    | 1  | XX | 10 |    | 2    | 11  | 4   |
| 4 | SHPIGELMAN Michael    | QC/AMS           | 10 | 10 |    | XX | 10 | 3    | 30  | 1   |
| 5 | PROULX Ryan           | QC/Perrot Shima  | 10 | 7  | 10 |    | XX | 3    | 27  | 2   |

## Matches

| Match | Blanc                 |   |   | Bleu                  | Résultat | Temp | Code |
|-------|-----------------------|---|---|-----------------------|----------|------|------|
| D-1   | SHPIGELMAN Michael    | 4 | 5 | PROULX Ryan           | 10 - 0   | 4:11 | HAN  |
| D-2   | JUTRAS DAVID          | 1 | 2 | DUBÉ Luc              | 10 - 0   | 0:34 | IPO  |
| D-7   | CANCE DE MACEDO Tiago | 3 | 4 | SHPIGELMAN Michael    | 10 - 0   | 1:12 | IPO  |
| D-8   | JUTRAS DAVID          | 1 | 5 | PROULX Ryan           | 0 - 10   | 3:35 | IPO  |
| D-11  | DUBÉ Luc              | 2 | 3 | CANCE DE MACEDO Tiago | 0 - 1    | 5:00 | YUS  |
| D-12  | JUTRAS DAVID          | 1 | 4 | SHPIGELMAN Michael    | 0 - 10   | 2:55 | IPO  |
| D-14  | CANCE DE MACEDO Tiago | 3 | 5 | PROULX Ryan           | 0 - 10   | 4:39 | WIP  |
| D-15  | DUBÉ Luc              | 2 | 4 | SHPIGELMAN Michael    | 0 - 10   | 3:05 | WIP  |
| D-19  | JUTRAS DAVID          | 1 | 3 | CANCE DE MACEDO Tiago | 10 - 0   | 0:58 | IPO  |
| D-20  | DUBÉ Luc              | 2 | 5 | PROULX Ryan           | 0 - 7    | 5:00 | WAZ  |

## Résultats

| Pos | Nom                               |
|-----|-----------------------------------|
| 1   | SHPIGELMAN Michael, QC/AMS        |
| 2   | PROULX Ryan, QC/Perrot Shima      |
| 3   | JUTRAS DAVID, QC/Metropolitain    |
| 4   | CANCE DE MACEDO Tiago, BRA/Brésil |
| 5   | DUBÉ Luc, QC/Univestrie           |

# SenM +100

## Compétiteurs

| # | Nom                   | Club         | 1  | Vic. | Pts | Pos |
|---|-----------------------|--------------|----|------|-----|-----|
| 1 | OUELLET Jean-Francois | QC/Sept-îles | XX | 0    | 0   | 1   |

## Matches

| Match | Blanc | Bleu | Résultat | Temp | Code |
|-------|-------|------|----------|------|------|
|-------|-------|------|----------|------|------|

## Résultats

| Pos | Nom                                 |
|-----|-------------------------------------|
| 1   | OUELLET Jean-Francois, QC/Sept-îles |